



BRTA-3

BRTA käytetään ilmavirran säätö-, tasapainotus- ja sulkupelti.

Lyhyesti

- Koot \varnothing 100 – 630 mm
- Tiiveysluokka 1 tai 3
- Käyttölämpötila maks. 80° C
- Vakiona moottorihylly
- Lisävarusteena
 - toimilaite asennettuna
 - käsisäätökahva
- MagiCAD tiedostossa nimellä **Bevent-Rasch**
Hepac Planner tiedostossa nimellä **Bevent**

Tiiveysluokat

BRTA-1 Ilmavirtojen säätöön ja tasapainotukseen

Käytetään kohteissa, joissa suljetun säätöpellin ilmavirta vuodolla ei ole suurta merkitystä.

- suljetun säätöpellin tiiveysluokka on 1 (EN 1751)

BRTA-3 Ilmavirtojen säätö- ja sulkupelti

Käytetään kohteissa, joissa suljetulta säätöpelliltä vaaditaan hyvää tiiveyttä.

- suljetun säätöpellin tiiveysluokka on 3 (EN 1751)

Tuotemerkintä

Esimerkki: **Säätöpelti BRTA - 1 - 250 - 1**

Tiiveysluokka

Luokka 1 = 1

Luokka 3 = 3

Koko

Nimellishalkaisija,
 \varnothing 100-630 mm

Käyttö

Moottorialusta = 1

Käsisäätökahva asennettuna = 2

Toimilaite asennettuna = 3

Rakenne

Säätöpelti kanavaliitoksella. Vakiona moottorihylly, johon tilauksesta tehtaalla asennetaan joko toimilaite tai käsisäätökahva.

Kanavayhteissä on kierresaumakanavan liitosmitat ja kumitiivisteet.

Materiaali

Vaippa ja osat ovat valmistettu kuumasinkitystä teräslevystä, joka täyttää korroosioluokka C3 vaatimukset.

Säätöpellissä on huoltovapaat nailonlaakerit.





Mitat ja paino

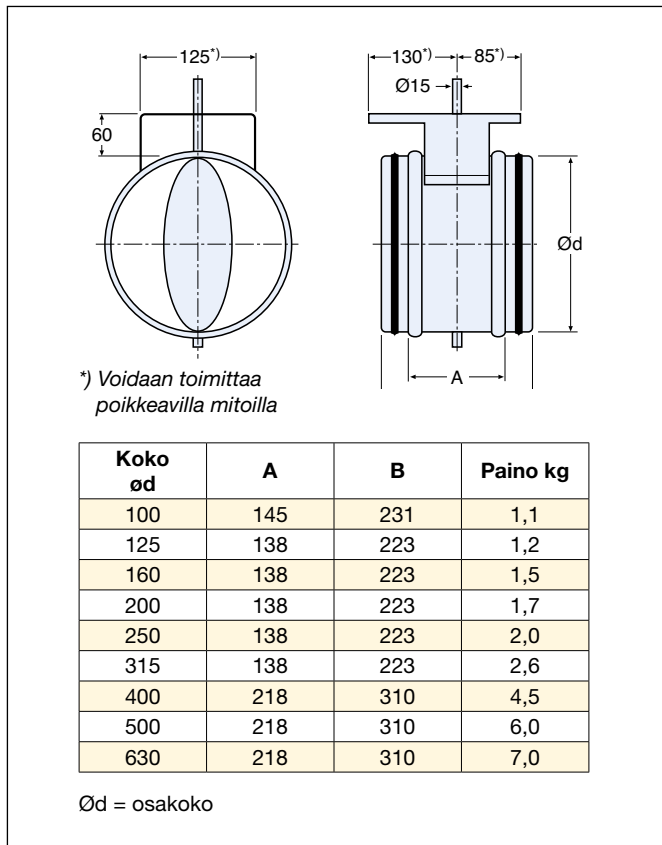

Kanavanopeudet

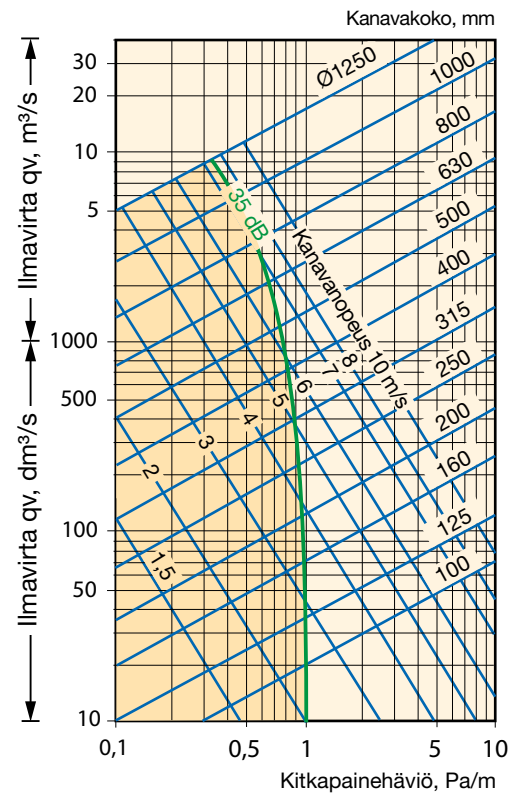

Vääntömomentti Nm

Koko Ød	Tiiveysluokka	
	1	3
100	1	2
125	1	2
160	1	2
200	1	3
250	1	3
315	1	3
400	1	5
500	1	7
630	1	12

Suojaetäisyys

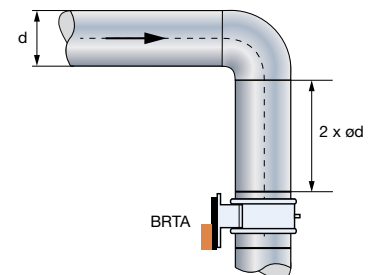
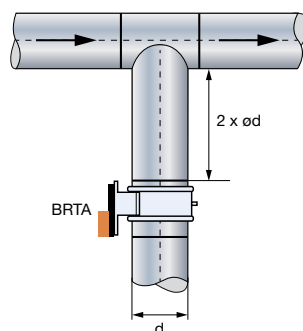
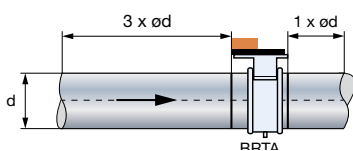



Mitoitus

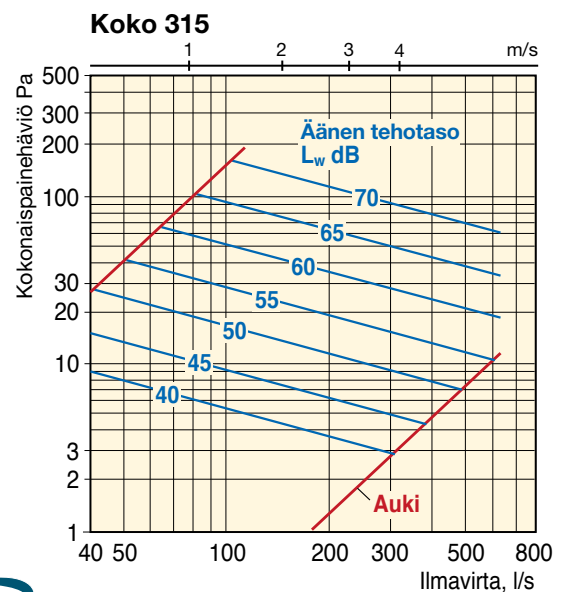
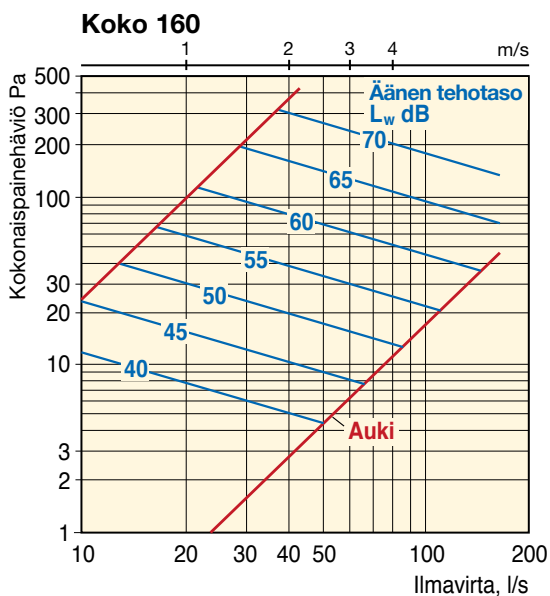
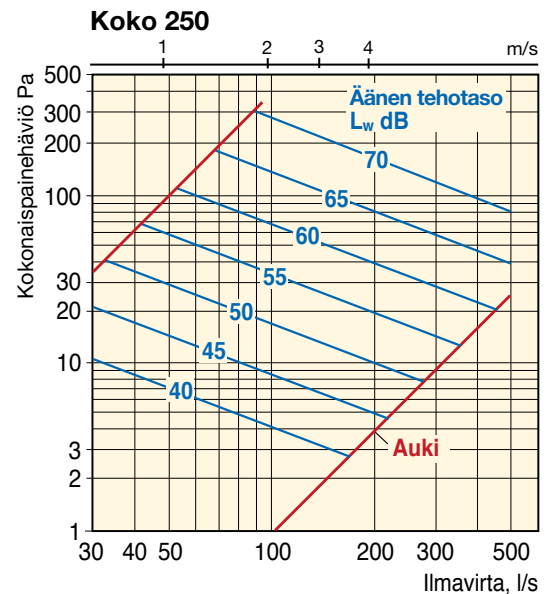
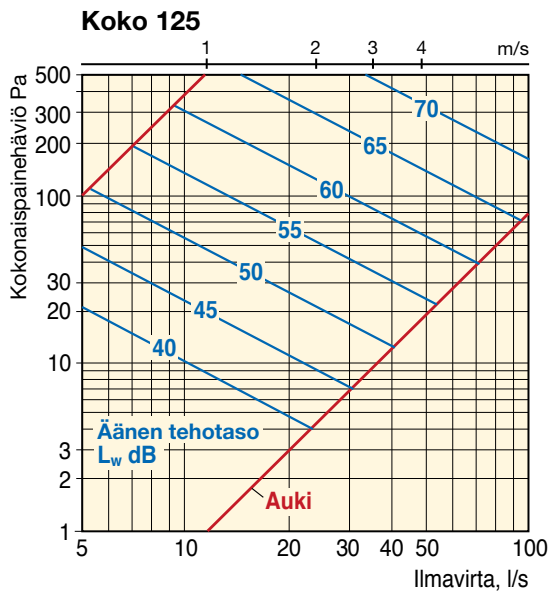
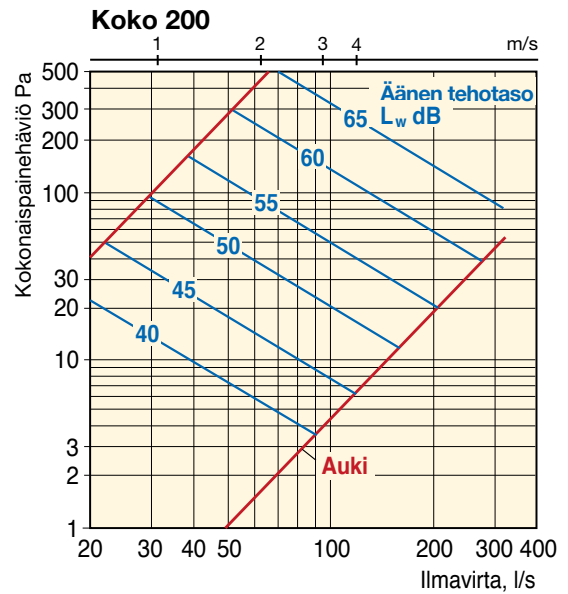
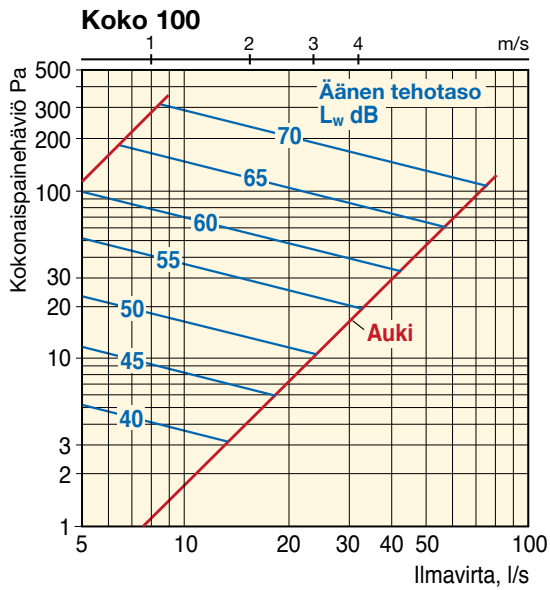

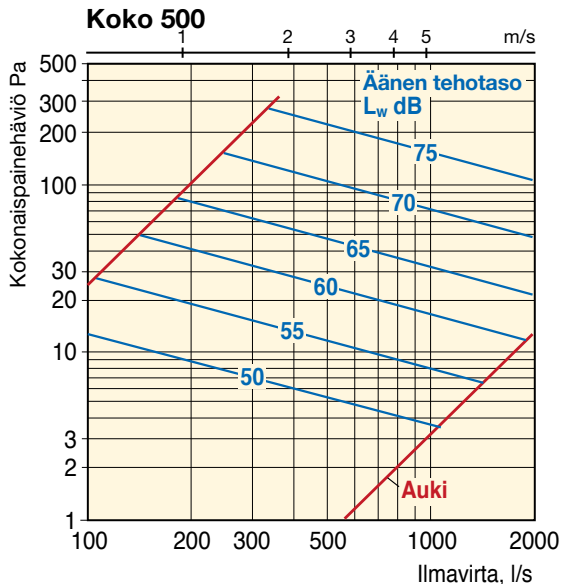
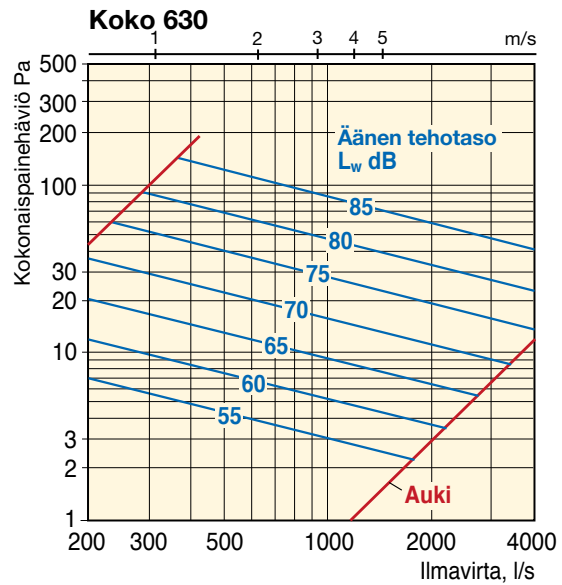
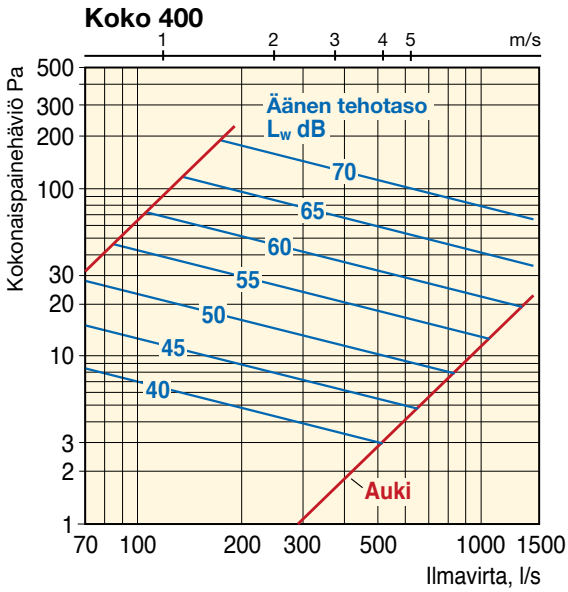

Äänen tehotaso

Äänen tehotason, L_{Wok} , korjauskertoimet oktaavikaistoittain

$$L_{Wok} = L_w + K_{ok}$$

Dim Ø mm	Keskitajuus Hz							
	63	125	250	500	1000	2000	4000	8000
100	-5	-5	-8	-13	-21	-29	-35	-39
125	-6	-6	-7	-15	-19	-26	-35	-27
160	-5	-5	-8	-14	-17	-24	-32	-28
200	-5	-6	-8	-15	-21	-24	-25	-30
250	-4	-7	-9	-14	-20	-21	-23	-23
315	-4	-7	-11	-15	-20	-22	-25	-22
400	-5	-7	-11	-16	-20	-23	-23	-24
500	-3	-9	-14	-18	-19	-22	-29	-25
630	-3	-10	-16	-20	-21	-20	-20	-23
Tol. ± dB	2	2	2	2	2	2	2	2

BRTA toimilaitteella, kytkentäohje

